

ZEP - 340CLFCW ゼップ340 - LED 150W



- タイプ : シングルレンズ灯体
- 光源 : LED 150 W
- 光学システム : 200 mm フレネルレンズ
- 色温度 : クール ホワイト
- 仕様 : 110 V 北米タイプ

Single lens

低コストで最高のパフォーマンスを

まばゆいLED光源と200 mmのフレネルレンズから生み出される最高品質のビーム。照度調節も可能なフリッカーフリーの電子PSUを内蔵した、パワフルで経済的なLEDウォッシュライト「Zep (ゼップ)」が誕生しました。TVスタジオ、劇場、イベントはもちろんのこと、建築照明にも最適なモデルです。

特長

- **前面スロット**：隙間からの光漏れがなくパフォーマンスに影響はありません。2つのスロットにはアクセサリおよびカラーフィルタを差し込んで使用できます
- **自社開発のバンドア**：独立した回転バンドア4枚を使用し複雑な明かりも思い通り
- **DMX制御**：8 bit、16 bitの照度調節モードおよびストロボ機能
- **ディスプレイ**：4つのボタンを操作してライトカーブ、レスポンス時間が設定可能。自動オフ機能付
- **操作方法**：マニュアル、DMX、ワイヤレスDMX (オプション機能)の三種類から選べます
- **フォーカス**：背面から操作できます。目盛りにより、再調整の際も迅速に作業が完了します
- **アーム**：ポジション再調整の際に活躍するスケール付

光学システム

- **超長寿命光源**：光源の寿命は標準で50,000時間。それ以降もルーメンにして70%の明るさを保ちます
- **200 mm (8 inch)専用レンズ**：出力およびビームの均一性において突出した、非常に優れたレンズです
- **広角ビーム**：最大93°のワイドなビーム角
- **ビームシェイピング**：どんな吊り位置からでも自由自在にビームのカットが可能
- **高繊細なディミング**：20%未満の値でもなめらかなライトカーブを描くため、明かりを繊細に変化させることができます。低照度でも均一なビームと一定の色温度

仕様

- **自社製造**：設計から組立、発送に至るまで全工程において厳密な品質管理を行なっています
- **PSU**：内蔵型PSU (フリッカーフリー)を採用しているため、プラグ・アンド・プレイ感覚での設置が可能
- **電源コネクタ**：Neutrik®powerCON TRUE1の入力・出力用コネクタを使用しデジチェーン方式で灯体同士を接続できます
- **冷却システム**：TVスタジオやオペラハウスなど雑音にシビアなシーンでの使用に最も適した静音ファンを搭載
- **筐体**：金属薄板を採用したボディ。高い耐久性が特長です
- **ノブ、ハンドル**：高所作業や運搬の際も取り扱いやすく安全
- **セーフティ**：安全を第一に考え、前面アクセサリには落下防止ワイヤ取付ポイントを設計

Picture:340LF

Robert Juliat reserves the right to change or alter any of the items detailed on this page, to increase or improve manufacturing techniques without prior notice.

Robert Juliat S.A.S., 32 rue de Beaumont, 60530 Fresnoy-en-Thelle - France
Telephone : +33 (0)3 44 26 51 89 - fax : +33 (0)3 44 26 90 79 - info@robertjuliat.fr
www.robertjuliat.com



ROBERT JULIAT

光源

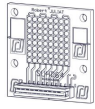

- ・ランプタイプ : LED
- ・出力 : 150W

LED光源	出力*	ルーメン*	色温度*	寿命*	CRI* (最低値)
SUHD64 CW W (RJ / Osram共同開発)	150 W	17 000 lm	6500K	50 000 h	70

(*) 製造社によるデータ

光学システム

仕様

- ・タイプ : シングルレンズ
- ・ビーム角 : 11° - 68°
- ・レンズ : 200 mm フレネルレンズ

カラーフィルター

- ・形状 : 四角
- ・スタンダードサイズ : 215 x 215 mm

明るさ

SUHD64 CW W (RJ / Osram) 光源使用時

・11°の場合

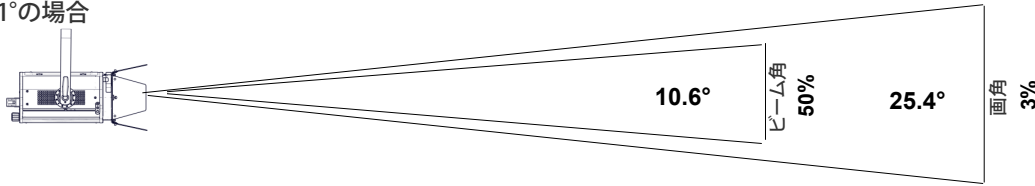

ビーム照度
95 500 cd
CCT
8 000 K

距離	3 m	5 m	7 m	10 m	12 m	15 m
直径	1.4 m	2.3 m	3.2 m	4.5 m	5.4 m	6.8 m
照度	11 000 lux	3 850 lux	1 950 lux	960 lux	670 lux	430 lux
距離	10 ft	15 ft	25 ft	35 ft	40 ft	50 ft
直径	4.5 ft	6.8 ft	11.3 ft	15.8 ft	18 ft	22.5 ft
照度	960 fc	430 fc	160 fc	80 fc	60 fc	39 fc

・68°の場合

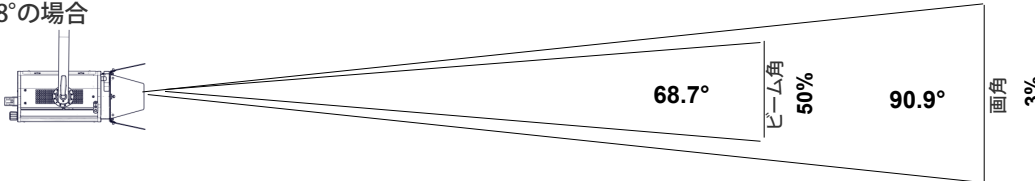

ビーム照度
9 100 cd
CCT
7 500 K

距離	3 m	5 m	7 m	10 m	12 m	15 m
直径	6.1 m	10.2 m	14.2 m	20.3 m	24.4 m	30.5 m
照度	1 050 lux	370 lux	190 lux	95 lux	65 lux	41 lux
距離	10 ft	15 ft	25 ft	35 ft	40 ft	50 ft
直径	20.3 ft	30.5 ft	50.8 ft	71.1 ft	81.3 ft	101.6 ft
照度	95 fc	41 fc	15 fc	8 fc	6 fc	4 fc

リモート操作

- ・データプロトコル : USITT DMX512-A

- ・データ入力コネクタ : 5 ピン XLR オス
- ・データ出力コネクタ : 5 ピン XLR メス

- ・DMX チャート :



IN



OUT

Mode 1 (1 channels)

Dimmer

Mode 2 (2 channels)

Dimmer
Strobe

Mode 3 (2 channels)

Dimmer
Dimmer fine

Mode 4 (3 channels)

Dimmer
Dimmer fine
Strobe

寸法と重量

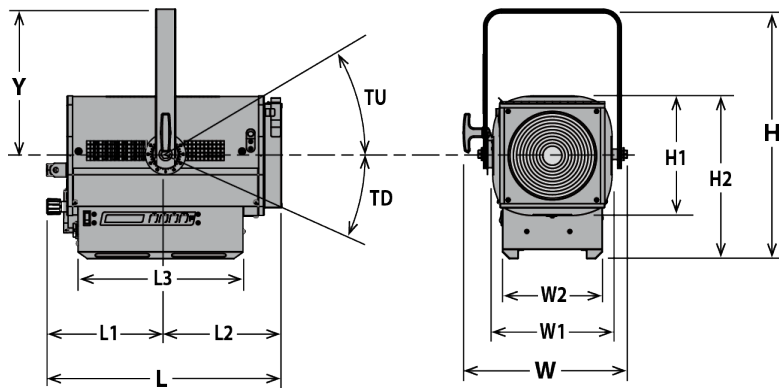

重量：14.2 kg

高さ	長さ	幅	アーム	チルト
H= 520 mm (20.5 in)	L= 494 mm (19.4 in)	W= 344 mm (13.5 in)	Y= 303 mm (11.9 in)	TU= 90°
H1= 250 mm (9.8 in)	L1= 250 mm (9.8 in)	W1= 250 mm (9.8 in)		TD= 90°
H2= 342 mm (13.5 in)	L2= 244 mm (9.6 in)	W2= 210 mm (8.3 in)		
	L3= 346 mm (13.6 in)			

配送

- 重量：19.5 kg
- 体積：0.09 m³

設置

- 照射面最短距離：0.2 m
- 操作の向き：

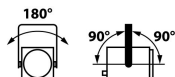

保証

- 期間：2年
- 詳しくは本国ウェブサイトの「General Sales Condition」を参照

認証規格



仕様

- 筐体：金属薄板 - アルミニウム
- 色：ブラック
- 冷却：静音ファン
- 最高使用周囲温度(Ta)：40°C
- 最高表面温度(Tc)：65°C
- 全放熱量：631 BTU / h
- 防塵・防水保護等級：IP20

電源互換(自動検出式)

220/230 V - 50 Hz	220 V - 60 Hz
245 V - 50 Hz	100 V - 50 Hz
110/120 V - 60 Hz	100 V - 60 Hz
208 V - 60 Hz	

電源入力



- タイプ：Neutrik powerCON TRUE1 コネクター付電源コード(取り外し可)
- ケーブル：14 AWG SJタイプ (UL / CSA規格認証済)
- 長さ：1.5 m (4.9 ft)
- 電源コネクター：コネクター無

電力消費

電圧	周波数	電流	出力	力率
230 V	50 Hz	0.8 A	185 W	>0.95
120 V	60 Hz	1.5 A	185 W	>0.98
100 V	60 Hz	1.8 A	185 W	>0.98

パワーサプライ

- PSU：内蔵型PSU - フリッカーフリー(力率改善回路による)
- コントロール：Local / DMX
- 安全機構：メイン - 4A 1P1D ブレーカー - UL認証済
- 電源最大接続供給数：Neutrik powerCON TRUE1 使用の場合 - 230V - 19台 / 110V - 10台



型番

340CLFCW	LED 150 W Single lens luminaire - 200mm Fresnel - 340CLFCW ZEP - Cool White - North american standard
-----------------	---

オプション

LT-Fresnel	Licht - Technik 社製 DMX対応電動パーツ：パン、チルト、フォーカス、バンドア、カラーチェンジャー操作対応	
PO/Z	ポールオペレーション用アーム(パン、チルト、フォーカス対応)	
W-DMX/ZF	W - DMX ワイヤレスDMX	

アクセサリ

PF1000M2	215 x 215 mm 金属性カラーフィルターホルダー 1枚同梱	
CF1000	回転バンドア 4枚セット - 215 x 215 mm (安全ケーブル無) - 重量：1.03 Kg	
876	40 x 10 mm ハンガー Ø35 - 50 mm パイプ用 28 mm M10ネジ付 - SWL：50Kg - 重量：1.25Kg	
880	40 x 10 mm ハンガー Ø50 - 63 mm パイプ用 28 mm M10ネジ付 - SWL：50Kg - 重量：1.36 Kg	
CS2	安全ケーブル Ø3 mm 長さ = 600 mm - SWL：75 Kg	